

Dial'kové ovládanie RG10

NÁVOD NA POUŽÍVANIE



DÔLEŽITÉ UPOZORNENIE:

Ďakujeme vám za zakúpenie našej klimatizácie. Pred uvedením novej klimatizačnej jednotky do prevádzky si pozorne prečítajte tento návod. Nezabudnite si tento návod uložiť pre budúce použitie.

Obsah

Špecifikácie diaľkového ovládača.....	02
Manipulácia s diaľkovým ovládačom.....	03
Tlačidlá a funkcie	04
Indikátory vzdialenej obrazovky	08
Ako používať základné funkcie.....	09
používať pokročilé funkcie	11

Špecifikácie diaľkového ovládača

Model	RG10A(D2S)/BGEF, RG10A(D2S)/BGEFU1, RG10A1(D2S)/BGEF, RG10A2(D2S)/BGEFU1, RG10A2(D2S)/BGCEFU1, RG10A2(D2S)/BGCEF, RG10A10(D2S)/BGEF, RG10B(D2)/BGEF, RG10B1(D2)/BGEF, RG10B2(D2)/BGCEF, RG10B10(D2)/BGEF
Rated Voltage	3,0 V (suché batérie R03/LR03 × 2)
Signal Receiving Range	8m
Environment	-5°C~60°C(23°F~140°F)

Stručná príručka

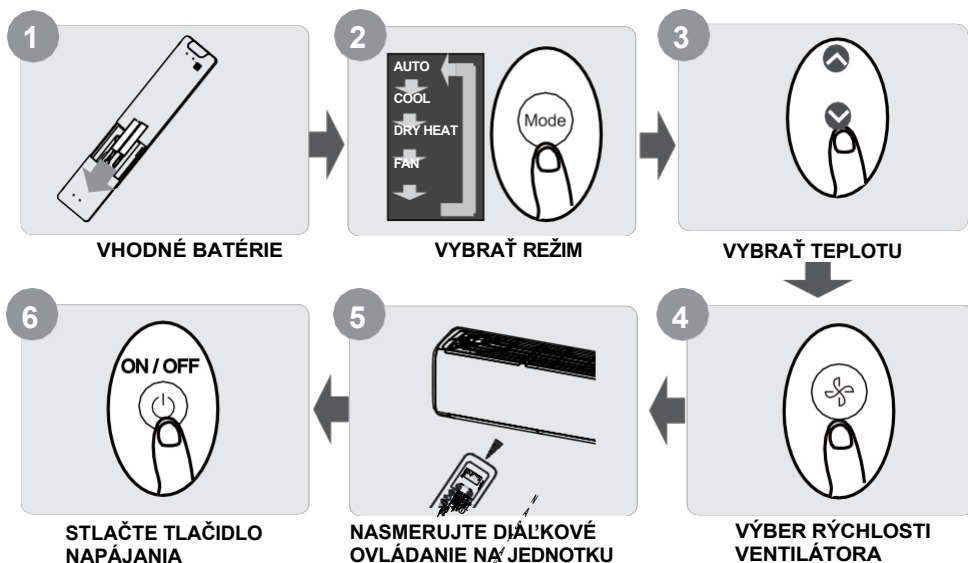

NIE STE SI ISTÍ, ČO FUNKCIA ROBÍ?

Podrobný opis používania klimatizácie nájdete v častiach **Ako používať** základné funkcie a **Ako používať** pokročilé funkcie v tomto návode.

OSOBITNÁ POZNÁMKA

- Dizajn tlačidiel na vašom zariadení sa môže mierne líšiť od zobrazeného príkladu.
- Ak vnútorná jednotka nemá určitú funkciu, stlačenie tlačidla tejto funkcie na diaľkovom ovládači nebude mať žiadny účinok.
- Ak sú veľké rozdiely medzi "Návodom na obsluhu diaľkového ovládača" a "UŽÍVATEĽSKÝM NÁVODOM" v popise funkcií, má prednosť popis v "UŽÍVATEĽSKOM NÁVODE".

Manipulácia s diaľkovým ovládačom

Vkladanie a výmena batérií

Vaša klimatizačná jednotka môže byť dodávaná s dvoma batériami (niektoré jednotky). Pred použitím vložte batérie do diaľkového ovládača.

1. Posuňte zadný kryt diaľkového ovládača smerom nadol, čím sa odkryje priehradka na batérie.
2. Vložte batérie a dávajte pozor, aby konce batérií (+) a (-) boli zhodné so symbolmi v priehradke na batérie.
3. Kryt batérie zasuňte späť na miesto.

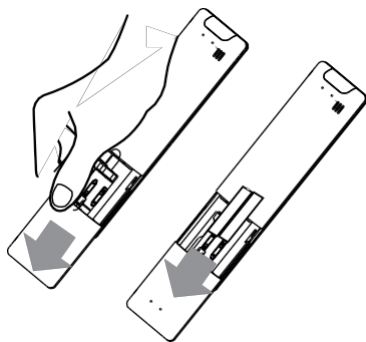

! POZNÁMKY K BATÉRII

Pre optimálny výkon výrobku:

- Nemiešajte staré a nové batérie alebo batérie rôznych typov.
- Nenechávajte batérie v diaľkovom ovládači ak neplánujete zariadenie používať dlhšie ako 2 mesiace.



LIKVIDÁCIA BATÉRIÍ

Batérie nevyhadzujte ako netriedený komunálny odpad. Informácie o správnej likvidácii batérií nájdete v miestnych zákonoch.

TIPY NA POUŽÍVANIE DIAĽKOVÉHO OVLÁDANIA

- Diaľkové ovládanie sa musí používať vo vzdialenosti do 8 metrov od jednotky.
- Po prijatí diaľkového signálu jednotka vydá zvukový signál.
- Záclony, iné materiály a priame slnečné svetlo môžu rušiť prijímač infračerveného signálu.
- Ak sa diaľkový ovládač nebude používať dlhšie ako 2 mesiace, vyberte z neho batérie.

POZNÁMKY K POUŽÍVANIU DIAĽKOVÉHO OVLÁDANIA

Zariadenie by mohlo byť v súlade s miestnymi vnútroštátnymi predpismi.

- V Kanade by mal byť v súlade s normou CAN ICES-3(B)/NMB-3(B).
- V USA je toto zariadenie v súlade s časťou 15 pravidiel FCC. Prevádzka podlieha nasledujúcim dvom podmienkam:
 - (1) Toto zariadenie nesmie spôsobovať škodlivé rušenie a
 - (2) toto zariadenie musí akceptovať akékoľvek rušenie vrátane rušení, ktoré môže spôsobiť neželanú prevádzku.

Toto zariadenie bolo testované a vyhovuje limitom pre digitálne zariadenia triedy B podľa časti 15 pravidiel FCC. Tieto obmedzenia sú navrhnuté tak, aby poskytovali primeranú ochranu pred škodlivým rušením v obytných inštaláciách. Toto zariadenie generuje, využíva a môže vyžarovať rádiový frekvenčnú energiu, a ak nie je nainštalované a používané v súlade s pokynmi, môže spôsobiť škodlivé rušenie rádiový komunikácie. Neexistuje však žiadna záruka, že v konkrétnej inštalácii nedôjde k rušeniu. Ak toto zariadenie spôsobuje škodlivé rušenie rozhlasového alebo televízneho príjmu, čo možno zistiť vypnutím a zapnutím zariadenia, používateľovi sa odporúča, aby sa pokúsil odstrániť rušenie jedným alebo viacerými z nasledujúcich opatrení:

- Zmeňte orientáciu alebo umiestnenie prijímacej antény.
- Zvýšte vzdialenosť medzi zariadením a prijímačom.
- Zariadenie pripojte do zásuvky v inom obvode, než do ktorého je pripojený prijímač.
- O pomoc sa obráťte na predajcu alebo skúseného rádiotelevízneho technika.
- Zmeny alebo úpravy, ktoré neschválila strana zodpovedná za dodržiavanie predpisov, by mohli viesť k strate oprávnenia používateľa prevádzkovať zariadenie.

Tlačidlá a funkcie

Skôr ako začnete používať novú klimatizáciu, oboznámte sa s jej diaľkovým ovládaním. Nasleduje stručné predstavenie samotného diaľkového ovládania. Pokyny na ovládanie klimatizácie nájdete v časti **Ako používať základné funkcie** v tomto návode.

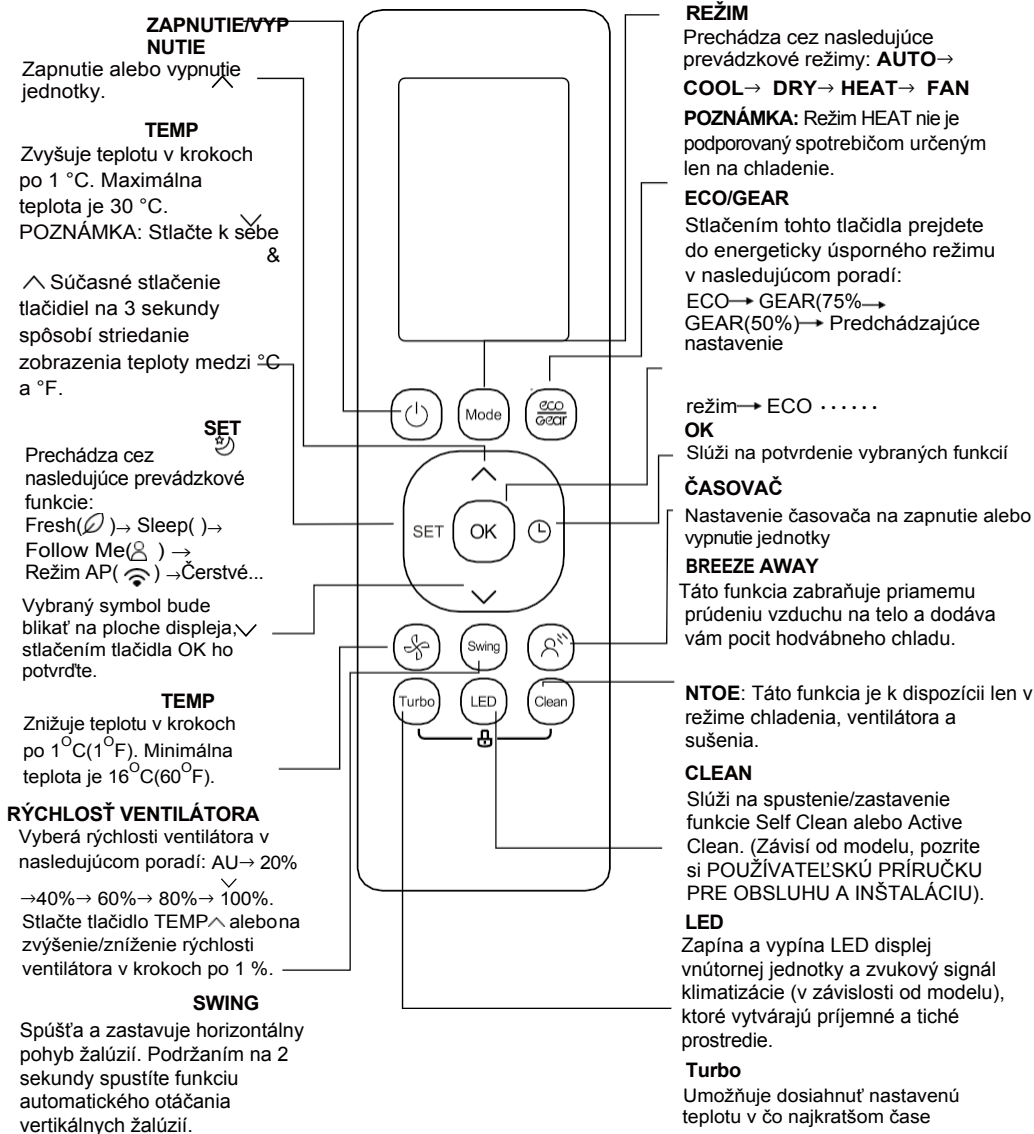

Model: RG10A2(D2S)/BGEFU1

RG10A10(D2S)/BGEF(20-28 °C/68-82 °F)

RG10A(D2S)/BGEF a RG10A(D2S)/BGEFU1 (funkcia Fresh nie je k dispozícii)

RG10A2(D2S)/BGCEFU1 & RG10A2(D2S)/BGCEF

(iba modely s chladením, režim AUTO a režim HEAT nie sú dispozícií)

ZAPNUTIE/VYPNUTIE
Zapnutie alebo vypnutie jednotky.

TEMP
Zvyšuje teplotu v krokoch po 1 °C. Maximálna teplota je 30 °C.
POZNÁMKA: Stlačte k sebe & ^ Súčasné stlačenie tlačidiel na 3 sekundy spôsobí striedanie zobrazenia teploty medzi °C a °F.

SET
Prechádza cez nasledujúce prevádzkové funkcie: Breeze Away (☁) → Sleep (☾) → Follow Me (👤) → Režim AP (📶) → Breeze Away ...

Vybraný symbol bude blikať na ploche displeja, stlačením tlačidla OK ho potvrdíte.

TEMP
Znižuje teplotu v krokoch po 1 °C (1 °F). Minimálna teplota je 16 °C (60 °F).

RÝCHLOSŤ VENTILÁTORA
Výber rýchlosti ventilátora v tomto poradí: AU → 20% → 40% → 60% → 80% → 100%.
Stlačte tlačidlo TEMP ^ alebo na zvýšenie/zníženie rýchlosti ventilátora v krokoch po 1 %.

SWING
Spúšťa a zastavuje horizontálny pohyb žalúzií. Podržaním na 2 sekundy spustíte funkciu automatického otáčania vertikálnych žalúzií.

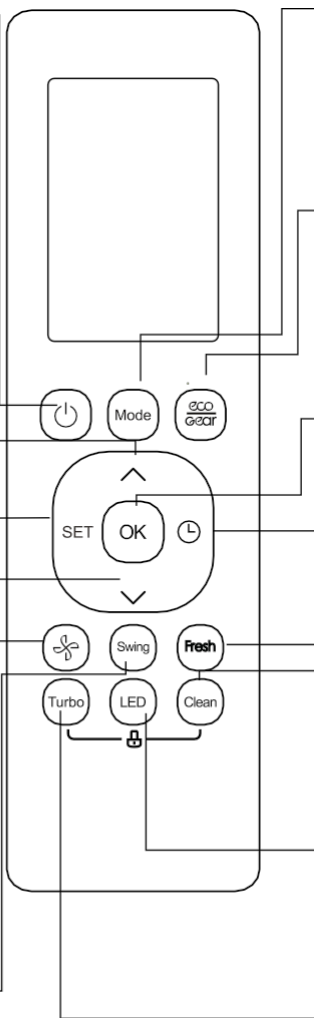

REŽIM
Prechádza cez nasledujúce prevádzkové režimy: **AUTO** → **COOL** → **DRY** → **HEAT** → **FAN**
POZNÁMKA: Režim HEAT nie je podporovaný spotrebičom určeným len na chladenie.

ECO/GEAR
Stlačením tohto tlačidla prejdete do energeticky úsporného režimu v nasledujúcom poradí: ECO → GEAR(75%) → GEAR(50%) → Predchádzajúce nastavenie
režim ECO

OK
Slúži na potvrdenie vybraných funkcií

ČASOVAČ
Nastavenie časovača na zapnutie alebo vypnutie jednotky

FRESH
Slúži na spustenie a zastavenie funkcie Fresh.

CLEAN
Slúži na spustenie/zastavenie funkcie Self Clean alebo Active Clean. (Závisí od modelu, pozrite si POUŽÍVATEĽSKÚ PRÍRUČKU PRE OBSLUHU A INŠTALÁCIU).

LED
Zapína a vypína LED displej vnútornej jednotky a zvukový signál klimatizácie (v závislosti od modelu), ktoré vytvárajú príjemné a tiché prostredie.

Turbo
Umožňuje dosiahnuť teplotu pr v čo najkratšom čase

ZAPNUTIE/VYPNUTIE

Zapnutie alebo vypnutie jednotky.

TEMP ^

Zvyšuje teplotu v krokoch po 1 °C. Maximálna teplota je 30 °C.

POZNÁMKA: Stlačte k sebe & ^ Súčasné stlačenie tlačidiel na 3 sekundy spôsobí striedanie zobrazenia teploty medzi °C a °F.

SET

Prechádza cez nasledujúce prevádzkové funkcie:

Čerstvé () → Nasledujúca () Režim AP () → Čerstvé Vybraný symbol sa bliká na ploche displeja, stlačte tlačidlo OK a potvrdíte.

TEMP v

Znižuje teplotu v krokoch po 1 °C (1 °F). Minimálna teplota je 16 °C (60 °F).

RÝCHLOSŤ VENTILÁTORA

Vyberá rýchlosti ventilátora v nasledujúcom poradí:

AUTO LOW → → MED → HIGH

POZNÁMKA: Podržaním tohto tlačidla 2 sekundy sa aktivuje funkcia Ticho.

SWING

Spúšťa a zastavuje horizontálny pohyb žalúzií. Podržaním na 2 sekundy spustíte vertikálnu funkciu automatického otáčania žalúzií (niektoré jednotky).

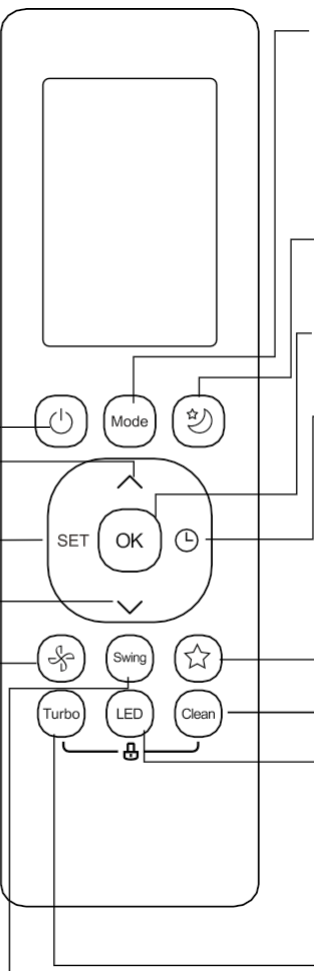

REŽIM

Prechádza cez nasledujúce prevádzkové režimy: **AUTO** →

COOL →

DRY → **HEAT** → **FAN**

POZNÁMKA: Režim HEAT nie je podporuje iba chladiaci spotrebič.

SLEEP

Šetrí energiu počas spánku.

OK

Slúži na potvrdenie vybraných funkcií

ČASOVAČ

Nastavenie časovača na zapnutie alebo vypnutie jednotky.

SHORTCUT

Slúži na obnovenie aktuálnych nastavení alebo obnovenie predchádzajúcich nastavení.

CLEAN

Slúži na spustenie/zastavenie funkcie Self Clean alebo Active Clean. (Závisí od modelu, pozrite si POUŽÍVATEĽSKÚ PRÍRUČKU PRE OBSLUHU A INŠTALÁCIU).

LED

Zapína a vypína LED displej vnútornej jednotky a zvukový signál klimatizácie (v závislosti od modelu), ktoré vytvárajú príjemné a tiché prostredie.

Turbo

Umožňuje dosiahnuť nastavenú teplotu v čo najkratšom čase

Model: **RG10B(D2)/BGEF** (funkcia Fresh nie je k dispozícii)

RG10B10(D2)/BGEF (20-28°C/68-82°F)

RG10B2(D2)/BGCEF (iba model s chladením, režim AUTO a režim HEAT nie sú k dispozícii)

ZAPNUTIE/VYPNUTIE

Zapnutie alebo vypnutie jednotky.

TEMP ^

Zvyšuje teplotu v krokoch po 1 °C. Maximálna teplota je 30 °C.

POZNÁMKA: Stlačte k sebe ^ & v súčasnosti stlačíte tlačidlá na 3 sekundy spôsobí striedanie zobrazenia teploty medzi °C a °F.

SET

Prechádza cez nasledujúce prevádzkové funkcie: Follow Me (☺) → Režim AP (☺) → Follow Me (☺)...

Vybraný symbol bude blikať na ploche displeja, stlačením tlačidla OK ho potvrdíte.

TEMP v

Znižuje teplotu v krokoch po 1°C(1°F). Minimálna teplota je 16°C(60°F).

RÝCHLOSŤ VENTILÁTORA

Vyberá rýchlosti ventilátora v nasledujúcom poradí: AUTO → LOW → MED → HIGH

POZNÁMKA: Podržaním tohto tlačidla 2 sekundy sa aktivuje funkcia Ticho.

SWING

Spúšťa a zastavuje horizontálny pohyb žalúzií. Podržaním na 2 sekundy spustíte vertikálnu funkciu automatického otáčania žalúzií (niektoré jednotky).

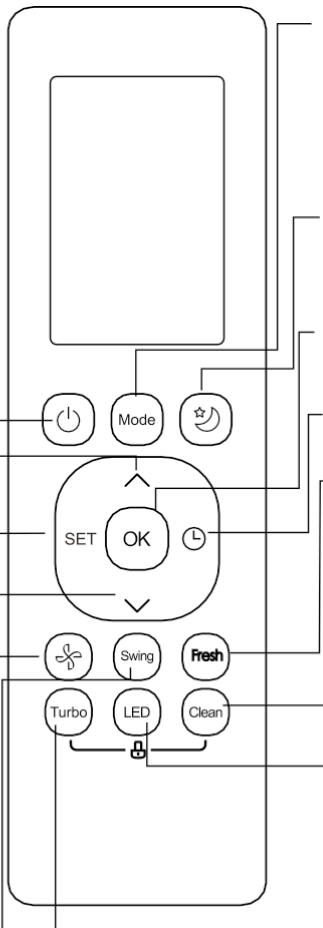

REŽIM

Prechádza cez nasledujúce prevádzkové režimy: **AUTO** →

COOL → **DRY** → **HEAT** → **FAN**

POZNÁMKA: Režim HEAT nie je podporuje iba chladiaci spotrebič.

SLEEP

Šetrí energiu počas spánku.

OK

Slúži na potvrdenie vybraných funkcií

ČASOVAČ

Nastavenie časovača na zapnutie alebo vypnutie jednotky

FRESH

Slúži na spustenie/vypnutie funkcie čerstvého vzduchu.

CLEAN

Slúži na spustenie/zastavenie funkcie Self Clean alebo Active Clean. (Závisí od modelu, pozrite si POUŽIVATEĽSKÚ PRÍRUČKU PRE OBSLUHU A INŠTALÁCIU).

LED

Zapína a vypína LED displej vnútornej jednotky a zvukový signál klimatizácie (v závislosti od modelu), ktoré vytvárajú príjemné a tiché prostredie.

TURBO

Umožňuje dosiahnuť nastavenú teplotu v čo najkratšom čase

Model: RG10B1(D2)/BGEF

Indikátory vzdialenej obrazovky

Informácie sa zobrazia po zapnutí diaľkového ovládača.

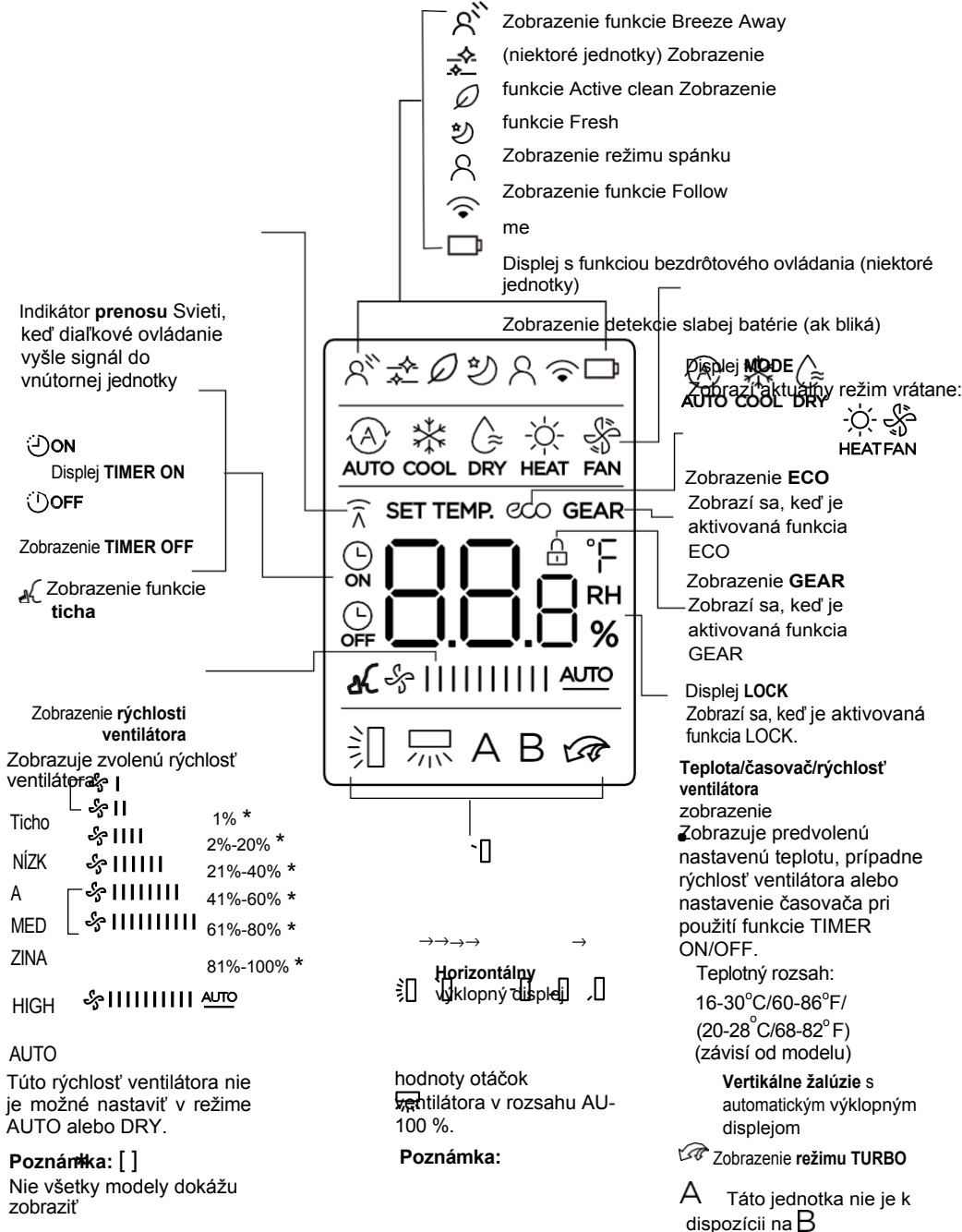

- Rozsah nastavenia časovača: 0-24

hodín

- Rozsah nastavenia rýchlosti ventilátora:

AU -100%

Tento displej je pri prevádzke v režime FAN prázdny.

Všetky ukazovatele uvedené na obrázku slúžia na prehľadné zobrazenie. Ale počas aktívnej prevádzky sa v okne displeja zobrazujú len relatívne funkčné znaky.

Ako používať základné funkcie

! POZOR

Pred použitím sa uistite, že je zariadenie zapojené do elektrickej siete a že je k dispozícii napájanie.

Režim AUTO

Vyberte režim AUTO



Nastavte požadovanú teplotu



Zapnite klimatizáciu



POZNÁMKA:

1. V režime AUTO jednotka automaticky zvolí funkciu CHLADENIE, VENTILÁTOR alebo OHREV na nastavenej teplote.
2. V režime AUTO nie je možné nastaviť rýchlosť ventilátora.

COOL alebo HEAT

Vyberte režim COOL/HEAT (Chladenie/vykurovanie)
Nastavte teplotu



Nastavenie
rýchlosti ventilátora



Zapnite
klimatizáciu



Režim DRY

Vyberte režim DRY



Nastavte požadovanú teplotu



Zapnite klimatizáciu



POZNÁMKA: V režime SUCHÉ nie je možné nastaviť rýchlosť ventilátora, pretože už bola automaticky riadená.

Režim FAN

Vyberte režim FAN



Nastavenie
rýchlosti ventilátora



Zapnite klimatizáciu



POZNÁMKA: V režime FAN nie je možné nastaviť teplotu. V dôsledku toho sa na diaľkovom displeji nezobrazuje žiadna teplota.

Nastavenie časovača

ČASOVAČ ZAPNUTIA/VYPNUTIA - Nastavte čas, po uplynutí ktorého sa zariadenie automaticky zapne/vypne.

Nastavenie TIMER ON

Stlačením tlačidla **TIMER** spustíte časovú sekvenciu ON.



Stlačením tlačidla **Temp.** nahor alebo nadol niekoľkokrát nastavte požadovaný čas zapnutia jednotky.



Namierte diaľkový ovládač na jednotku a počkajte 1 sekundu, aktivuje sa časovač **TIMER ON**.



TIMER OFF

Stlačením tlačidla **TIMER** spustíte časovú sekvenciu OFF.



Stlačením tlačidla **Temp.** nahor alebo nadol niekoľkokrát nastavte požadovaný čas vypnutia jednotky.



Namierte diaľkový ovládač na jednotku a počkajte 1 sekundu, aktivuje sa časovač **TIMER OFF**.



POZNÁMKA:

- Pri nastavení **TIMER ON** (Časovač zapnutia) alebo **TIMER OFF** (Časovač vypnutia) sa čas každým stlačením zvýši o 30 minút až do 10 hodín. Po uplynutí 10 hodín a až do 24 hodín sa bude zvyšovať 1 hodine. (Napríklad stlačením 5-krát získate 2,5 h a stlačením 10-krát získate 5 h.) Po 24 sa časovač vráti na hodnotu 0,0.
- Zrušte niektorú z funkcií nastavením jej časovača na hodnotu 0,0h.

Nastavenie zapnutia a vypnutia časovača (príklad)

Nezabudnite, že časové úseky, ktoré ste nastavili pre obe funkcie, sa vzťahujú na hodiny po aktuálnom čase.

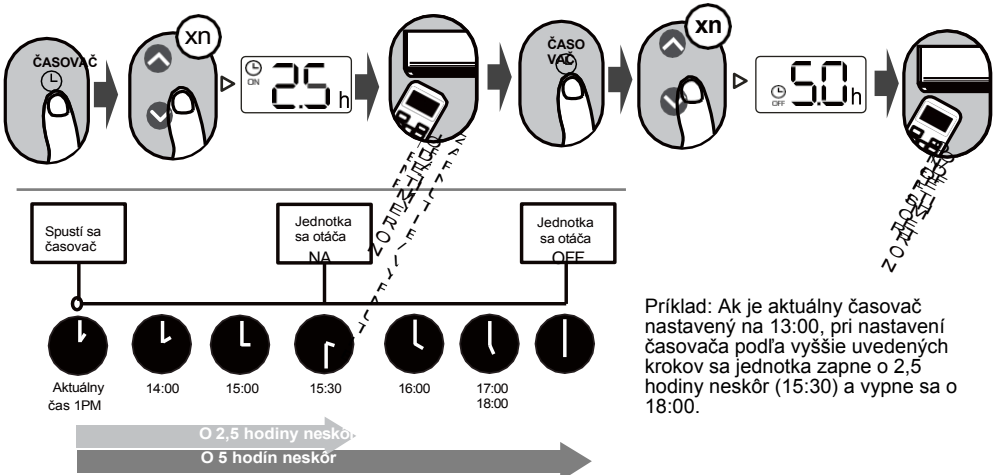

Príklad: Ak je aktuálny časovač nastavený na 13:00, pri nastavení časovača podľa vyššie uvedených krokov sa jednotka zapne o 2,5 hodiny neskôr (15:30) a vypne sa o 18:00.

používať pokročilé funkcie

Funkcia Swing

Stlačte tlačidlo Swing

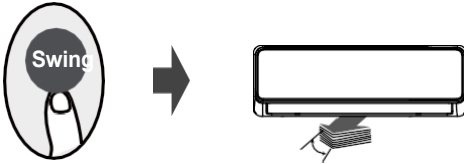

Horizontálna žalúzia sa po stlačení tlačidla Swing automaticky vyklopí nahor a nadol. Opätovným stlačením ju zastavíte.

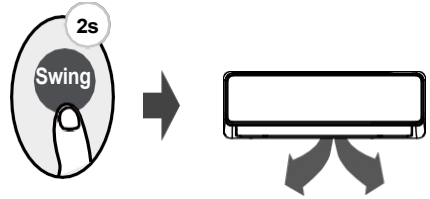

Ak toto tlačidlo stlačíte dlhšie ako 2 sekundy, aktivuje sa funkcia vertikálneho výklopu žalúzií. (závisí od modelu)

Smer prúdenia vzduchu

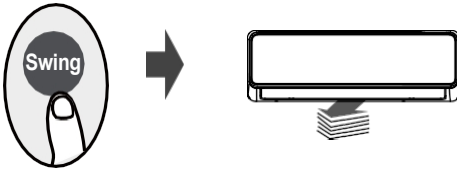

Ak budete pokračovať v stláčaní tlačidla SWING, môžete nastaviť päť rôznych smerov prúdenia vzduchu. Žalúzia sa môže pohybovať v určitom rozsahu vždy, keď stlačíte tlačidlo. Tlačidlo stláčajte dovtedy, kým sa nedosiahne požadovaný smer.

POZNÁMKA: Keď je jednotka vypnutá, stlačte a podržte tlačidlá **MODE** a **SWING** spolu na jednu sekundu, žalúzia sa otvorí do určitého uhla, čo je veľmi pohodlné na čistenie. Stlačením a podržaním tlačidiel **MODE** a **SWING** spolu na jednu sekundu sa žalúzia vynuluje (závisí od modelu).

LED DISPLEJ



Stlačte tlačidlo LED

Stlačením tohto tlačidla zapnete a vypnete displej na vnútornej jednotke.

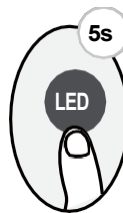

Stlačte toto tlačidlo viac ako 5 sekúnd (niektoré jednotky)

Ak budete toto tlačidlo stláčať dlhšie ako 5 sekúnd, vnútorná jednotka zobrazí aktuálnu teplotu v miestnosti. Opätovným stlačením na viac ako 5 sekúnd sa vrátite k zobrazeniu nastavenej teploty.

ECO/GEAR



Stlačením tlačidla X-ECO vstúpite do energetickejšieho režimu v nasledujúcom poradí:

ECO → GEAR(75%) → GEAR(50%) → Predchádzajúci režim nastavenia → ECO.....

Poznámka: Táto funkcia je k dispozícii len v režime COOL.

Prevádzka ECO:

V režime chladenia stlačte toto tlačidlo, diaľkový ovládač automaticky nastaví teplotu na 24°C/75°F, rýchlosť ventilátora Auto, aby sa šetrila energia (len keď je nastavená teplota nižšia ako 24°C/75°F). Ak je nastavená teplota vyššia ako 24°C/75°F, stlačte tlačidlo ECO, rýchlosť ventilátora sa zmení na Auto, nastavená teplota zostane nezmenená.

POZNÁMKA:

Stlačením tlačidla ECO, zmenou režimu alebo nastavením nastavenej teploty na menej ako 24°C/75°F sa prevádzka ECO zastaví.

Pri prevádzke ECO by mala byť nastavená teplota 24°C/75°F alebo vyššia, mohlo by dôjsť k nedostatočnému chladeniu. Ak sa budete cítiť nepríjemne, stačí znova stlačiť tlačidlo ECO, aby sa zastavilo.

Prevádzka GEAR:

Stlačením tlačidla ECO/GEAR vstúpte do prevádzky GEAR podľa nasledujúceho postupu: 75% (až do 75% spotreby elektrickej energie)



50% (až 50% spotreby elektrickej energie)



Predchádzajúci režim nastavenia.

Pri prevádzke GEAR sa na displeji diaľkového ovládača bude striedať spotreba elektrickej energie a nastavená teplota.

SHORTCUT

Stlačte tlačidlo SHORTCUT (niektoré jednotky)



Stlačte toto tlačidlo, keď je diaľkový ovládač zapnutý, systém sa automaticky vráti k predchádzajúcim nastaveniam vrátane prevádzkového režimu, nastavenia teploty, úrovne rýchlosti ventilátora a funkcie spánku (ak je aktivovaná).

Ak stlačíte tlačidlo dlhšie ako 2 sekundy, systém automaticky obnoví aktuálne prevádzkové nastavenia vrátane prevádzkového režimu, nastavenia teploty, úrovne otáčok ventilátora a funkcie spánku (ak je aktivovaná).

Funkcia ticha



Ak chcete aktivovať/deaktivovať funkciu Silence (niektoré jednotky), podržte tlačidlo Fan (ventilátor) stlačené dlhšie ako 2 sekundy.

V dôsledku nízkofrekvenčnej prevádzky kompresora môže dôjsť k nedostatočnému chladiacemu a vykurovaciemu výkonu. Stlačením tlačidla ON/OFF, Mode, Sleep, Turbo alebo Clean počas prevádzky zrušíte funkciu tichého režimu.

Funkcia FP

Stlačte toto tlačidlo 2-krát počas jednej sekundy v režime HEAT a teplotu 16°C/60°F alebo 20°C/68°F (pre modely RG10A10(D2S)/BGEF, RG10B10(D2)/BGEF).



Jednotka bude pracovať pri vysokých otáčkach ventilátora (pri zapnutom kompresore) s teplotou automaticky nastavenou na 8 C/46 F.^{ob}

Poznámka: Táto funkcia je určená len pre klimatizáciu s tepelným čerpadlom.

Stlačte toto tlačidlo 2-krát počas jednej sekundy v režime HEAT a nastavte teplotu 16 C/60 F alebo 20 C/68 F (pre modely RG10A10(D2S)/BGEF, RG10B10(D2)/BGEF) až aktivovať funkciu FP.

Stlačením tlačidla Zap/Vyp, Spánok, Režim, Ventilátor a Teplota počas prevádzky sa táto funkcia zruší.

Funkcia LOCK

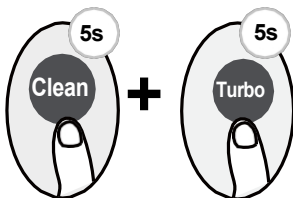



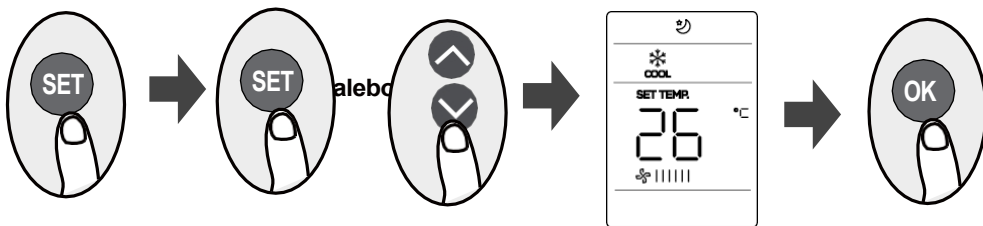

Ak chcete aktivovať funkciu uzamknutia, stlačte súčasne tlačidlo **Clean** a tlačidlo **Turbo** na viac ako 5 sekúnd. Všetky tlačidlá nebudú reagovať okrem opätovného stlačenia týchto dvoch tlačidiel na dve sekundy, čím sa deaktivuje uzamknutie.

Funkcia SET



- Stlačením tlačidla SET vstúpte do nastavenia funkcie a potom stlačením tlačidla SET alebo tlačidla TEMP▼ alebo TEMP▲ vyberte požadovanú funkciu. Vybraný symbol bude blikať na ploche displeja, stlačením tlačidla OK ho potvrdíte.
- Ak chcete zrušiť vybranú funkciu, vykonajte rovnaké postupy ako vyššie.
- Stlačením tlačidla SET môžete prechádzať cez prevádzkové funkcie nasledovne:

Breeze Away*() → Fresh*() → Sleep() → Follow Me() → AP mode()

[*]: Ak má váš diaľkový ovládač tlačidlo Breeze Away, tlačidlo Fresh alebo tlačidlo Sleep, nemôžete použiť tlačidlo SET na výber funkcie Breeze Away, Fresh alebo Sleep.

Funkcia Breeze Away() (niektoré jednotky)

: Táto funkcia zabraňuje priamemu prúdeniu vzduchu na telo a dodáva vám pocit hodvábného chladu.

NTOE: Táto funkcia je k dispozícii len v režime chladenia, ventilátora a sušenia.

Funkcia FRESH() (niektoré jednotky) :

Keď sa spustí funkcia FRESH, generátor iónov sa zapne a pomôže vyčistiť vzduch v miestnosti.

Funkcia Sleep() :

Funkcia SLEEP sa používa na zníženie spotreby energie počas spánku (a nepotrebuje rovnaké nastavenie teploty, aby zostala pohodlné). Táto funkcia dá aktivovať len pomocou diaľkového ovládania.

Podrobné informácie o nájdate v časti Operácia UŽIVATEĽSKÁ PRÍRÚČKA.

Poznámka: Funkcia SLEEP nie je k dispozícii v režime FAN alebo DRY.

Funkcia Follow me() :

Funkcia FOLLOW ME umožňuje diaľkovému ovládaču merať teplotu na aktuálnom mieste a posielat' tento signál do klimatizácie každé 3 minúty. Pri používaní režimov AUTO, COOL alebo HEAT meranie okolitej teploty z diaľkového ovládača (namiesto zo samotnej vnútornej jednotky) umožní klimatizácii optimalizovať teplotu vo vašom okolí a zabezpečiť maximálny komfort.

POZNÁMKA: Stlačením a tlačidla Turbo na sedem sekúnd spustíte/zastavíte pamäťovú funkciu Follow Me.

- Ak je aktivovaná pamäťová funkcia, Zap. ▼ sa na obrazovke zobrazí na 3 sekundy.
- Ak je funkcia pamäte **OFF** sa na obrazovke zobrazí na 3 sekundy.
- Keď je aktivovaná pamäťová funkcia, stlačte tlačidlo ON/OFF, zmena režimu alebo výpadok napájania nezruší funkciu Follow me.

Funkcia AP() (niektoré jednotky) :

Vyberte režim AP na vykonanie konfigurácie bezdrôtovej siete. V prípade niektorých jednotiek to nie je možné prácu stlačením tlačidla SET. Ak chcete prejsť do režimu AP, stlačte tlačidlo LED nepretržite sedemkrát počas 10 sekúnd.